

Hisense

UPUTSTVO ZA UPOTREBU I UGRADNJU

Hvala što ste se odlučili za kupovinu ovog klima uređaja. Pažljivo pročitajte ovo uputstvo za upotrebu i ugradnju pre ugradnje i upotrebe ovog uređaja, a uputstvo čuvajte za buduće potrebe.

Sadržaj

Bezbednosna uputstva	1
Priprema pre upotrebe	2
Mere bezbednosti	3
Pregled delova	12
Unutrašnja jedinica	12
Spoljašnja jedinica	12
Prikazi na displeju	13
Održavanje	14
Zaštita	15
Defektaža	16
Uputstva za ugradnju	17
Šema ugradnje	17
Odabir mesta za ugradnju	17
Ugradnja unutrašnje jedinice	18

Uputstva za rukovanje daljinskim upravljačem. Videti „Uputstvo za daljinski upravljač“.

Bezbednosna uputstva

- Da biste obezbedili pravilan rad uređaja, pažljivo pročitajte uputstvo pre ugradnje, a ugradnju izvršite isključivo u skladu sa ovim uputstvom.
- Vazduh ne sme da dospe u rashladni sistem, niti se rashladno sredstvo sme ispuštati prilikom pomeranja klima uređaja.
- Pravilno povežite klima uređaj na uzemljenje.
- Pre priključivanja klima uređaja na napajanje pažljivo proverite da li su električni kablovi i cevi ispravni i dobro pričvršćeni.
- Mora postojati vazdušni prekidač.
- Nakon ugradnje, korisnik mora pravilno upravljati klima uređajem u skladu sa ovim uputstvom, imati odgovarajuće skladište za buduće održavanje i premeštaj klima uređaja.
- Osigurač unutrašnje jedinice: T 3.15A/5A 250 V AC.
- Za modele 7k~12k, osigurač spoljašnje jedinice: T 15A 250 V AC.
- Za modele 18k, osigurač spoljašnje jedinice: T 20A 250 V AC.
- Za modele 24k, osigurač spoljašnje jedinice: T 30A 250 V AC.
- U uputstvima za ugradnju uređaja koji će biti stalno povezani na trajni razvod, a imaju struju curenja koja može biti veća od 10 mA, treba da bude navedeno da se preporučuje ugradnja uređaja za rezidualnu struju (RCD) sa nazivnom radnom rezidualnom strujom koja nije veća od 30 mA.
- Upozorenje: strujni udar može izazvati povrede ili smrt; pre servisiranja isključiti sva daljinska napajanja.
- Maksimalna dužina cevi između unutrašnje i spoljašnje jedinice treba da bude manja od 5 metara. Ukoliko je razmak veći od navedene dužine, to će uticati na efikasnost klima uređaja.
- Ovaj uređaj mogu koristiti deca uzrasta od 8 i više godina i osobe sa nižim fizičkim, čulnim i mentalnim sposobnostima ili osobe bez iskustva i znanja uz nadzor ili uputstva za bezbednu upotrebu uređaja i uz poznavanje mogućih opasnosti. Deca ne treba da se igraju ovim uređajem. Deca ne smeju da obavljaju čišćenje i održavanje bez nadzora.
- Baterije iz daljinskog upravljača se moraju reciklirati ili pravilno odložiti. Odlaganje otpadnih baterija --- baterije bacati kao sortirani komunalni otpad u odgovarajući kontejner.
- Ako je priključen na trajni razvod, uređaj mora biti opremljen sredstvom kojim se kontakt svih polova razdvaja čime se obezbeđuje potpuno isključenje u uslovima prenapona kategorije III, a ovo sredstvo mora biti u sklopu trajnog razvoda i u skladu sa pravilima ožičenja.
- Ako se kabl napajanja ošteti, isti mora da zameni proizvođač, njegov ovlašćeni serviser ili slično kvalifikovano osoblje kako bi se izbegla opasnost.
- Uređaj treba ugraditi u skladu sa nacionalnim propisima o priključivanju električnih uređaja.
- Servisiranje se obavlja samo u skladu sa preporukama proizvođača opreme. Održavanje i popravke koje zahtevaju prisustvo stručnih lica se vrši pod nadzorom lica koje je stručno za upotrebu zapaljivih rashladnih sredstava.
- Uređaj se ne sme ugraditi u vešernici.

Priprema pre upotrebe

Napomena

- Kod višestrukog sistema, rashladno sredstvo se odnosi na višestruku spoljašnju jedinicu.
- Sistem se puni rashladnim sredstvom u tečnom stanju ako je rashladno sredstvo za uređaj R32. U suprotnom, hemijski sastav rashladnog sredstva (R32) unutar sistema može da se promeni i na taj način utiče na rad klima uređaja.
- U skladu sa svojstvima rashladnog sredstva (R32 vrednost GWP je 675), pritisak u cevi je veoma visok i zbog toga morate biti pažljivi prilikom ugradnje i servisiranja uređaja.
- Ako se priključni kabl ošteti, isti mora da zameni proizvođač, njegov ovlašćeni serviser ili slično kvalifikovano lice kako bi se izbegla opasnost.
- Ugradnju klima uređaja mogu da vrše samo iskusni tehničari, stručna lica za ugradnju i to samo u skladu sa ovim priručnikom.
- Temperatura rashladnog kola će biti visoka i zbog toga je neophodno držati kabl za međusobno povezivanje dalje od bakarne cevi.

Postavke

Pre upotrebe klima uređaja, obavezno izvršiti proveru i podešavanje prema datom u nastavku.

- **Podešavanje daljinskog upravljača**

Posle svake zamene baterija daljinskog upravljača ili uključivanjem, vrši se automatsko podešavanje toplotne pumpe putem daljinskog upravljača. Ako je klima uređaj koji ste kupili predviđen samo za hlađenje, može se koristiti i daljinski upravljač za toplotnu pumpu.

- **Funkcija pozadinskog svetla daljinskog upravljača (opciono)**

Držite pritisnutim bilo koje dugme na daljinskom upravljaču da biste aktivirali pozadinsko svetlo. Isto se automatski isključuje posle oko 4 sekundi.

Napomena: pozadinsko svetlo je opciona funkcija.

- **Podešavanje automatskog restartovanja**

Klima uređaj ima funkciju automatskog restartovanja.

Zaštita životne sredine

Ovaj uređaj je napravljen od materijala koji se može reciklirati ili ponovo upotrebljavati. Odlaganje se mora vršiti u skladu sa lokalnim propisima o odlaganju otpada. Pre odlaganja, obavezno odseći kabl za mrežno napajanje, tako da se uređaj ne može ponovo koristiti.

Za više informacija o rukovanju i recikliranju ovog proizvoda, obratite se lokalnim organima koji su zaduženi za odvojeno prikupljanje otpada ili prodavnici u kojoj ste kupili uređaj.

ODLAGANJE UREĐAJA

Ovaj uređaj je obeležen u skladu sa evropskom Direktivom 2012/19/EZ, Električni i elektronski otpad (WEEE).

Ove oznake ukazuju na to da proizvod ne treba odlagati zajedno sa drugim komunalnim otpadom u EU. Da biste sprečili moguće narušavanje životne sredine ili zdravlja čoveka usled nekontrolisanog odlaganja otpada, postupite odgovorno i reciklirajte ovaj proizvod kako biste promovisali ponovnu upotrebu materijala. Da biste upotrebljavani uređaj vratili, koristite sisteme za vraćanje i sakupljanje ili se obratite prodavcu kod koga ste kupili ovaj proizvod. Oni ga mogu preuzeti radi reciklaže bezbedne po životnu sredinu.



Mere predostrožnosti

Simboli u Uputstvu za upotrebu i održavanje se tumače na sledeći način.

 Zabranjeno.

 Uzemljenje je obavezno.

 Pažnja.

 Upozorenje: nepravilno rukovanje može dovesti do ozbiljne opasnosti, kao što je smrt, teška povreda itd.

 Koristiti odgovarajuće napajanje u skladu sa zahtevima specifikacije. U suprotnom može doći do ozbiljnih kvarova ili opasnosti ili požara.



 Prekidač ili utikač napajanja redovno čistiti od prašine. Pravilno i dobro pričvrstite priključni kabl na uređaj da ne bi došlo do strujnog udara ili požara zbog slabog kontakta.



 Ne koristiti prekidač napajanja ili ne izvlačiti utikač radi isključivanja uređaja u toku rada, jer može doći do požara usled varničenja itd.



 Korisnik snosi odgovornost za uzemljenje uređaja u skladu sa lokalnim propisima ili uputstvima ovlašćenog tehničara.

 Duže direktno izlaganje hladnom vazduhu je štetno po vaše zdravlje. Preporučuje se protok vazduha kroz celu prostoriju.



 Vazduh koji se izduvava ne sme doći u kontakt sa plinskim ringlama i štednjacima.



 Ne dodirivati dugmad za upravljanje mokrim rukama.



 U slučaju nepravilnog rada, uređaj najpre isključiti putem daljinskog upravljača, a tek onda isključiti napajanje.



 Ni u kom slučaju ne zabijati štap ili sličnu prepreku u jedinicu. Ventilator se okreće velikom brzinom, tako da može doći do povrede.



 Nemojte sami popravljati uređaj. Nepravilna popravka može dovesti do strujnog udara itd.



 Ne ostavljati predmete na spoljašnjoj jedinici.



 Priključni kabl ne sme da se zaplete, vuče, niti pritiska, jer se tako može oštetiti. Strujni udar ili požar je obično rezultat neispravnog priključnog kabla.



Mere predostrožnosti

Mere predostrožnosti kod upotrebe rashladnog sredstva R32

Kod višestrukog sistema, rashladno sredstvo se odnosi na višestruku spoljašnju jedinicu. Osnovna radna procedura za ugradnju je ista kao kod konvencionalnog rashladnog sredstva (R22 ili R410A). Međutim, potrebno je voditi računa o sledećem:



OPREZ

1. **Transport opreme koja sadrži zapaljiva rashladna sredstva**
Usaglašenost sa propisima o transportu
2. **Obeležavanje opreme pomoću oznaka**
Usaglašenost sa lokalnim propisima
3. **Odlaganje opreme koja koristi zapaljiva rashladna sredstva**
Usaglašenost sa nacionalnim propisima
4. **Skladištenje opreme/uređaja**
Skladištenje opreme treba da se vrši u skladu sa uputstvima proizvođača.
5. **Skladištenje upakovane (neprodane) opreme**
 - Pakovanje za čuvanje u skladištu treba da bude izrađeno tako da mehanička oštećenja opreme unutar pakovanja ne izazovu curenje rashladnog sredstva.
 - Maksimalan broj komada opreme koji se mogu zajedno skladištiti je definisan lokalnim propisima.
6. **Informacije o servisiranju**
 - 6-1 **Provera područja**
Pre početka radova na sistemima koji sadrže zapaljiva rashladna sredstva, neophodno je izvršiti bezbednosne provere kako bi se rizik od paljenja sveo na minimum. U slučaju popravke rashladnog sistema, potrebno je primeniti sledeće mere predostrožnosti pre izvođenja radova na sistemu.
 - 6-2 **Radna procedura**
Radovi se izvode prema kontrolisanoj proceduri kako bi se rizik od prisustva zapaljivog gasa ili pare tokom izvođenja radova sveo na minimum.
 - 6-3 **Opšte radno područje**
 - Svo osoblje koje radi na održavanju i druga lica koja rade u lokalnom području treba obavestiti o vrsti radova koji se izvode. Rad u zatvorenom prostoru treba izbegavati.
 - Oblast koja okružuje mesto izvođenja radova treba da bude odvojena. Proverite da li su uslovi u toj oblasti bezbedni kontrolom zapaljivog materijala.
 - 6-4 **Provera prisustva rashladnog sredstva**
 - Oblast treba proveriti odgovarajućim detektorom rashladnog sredstva pre i tokom izvođenja radova kako bi tehničar pouzdano znao da li ima potencijalno zapaljivih atmosfera.
 - Proverite da li je oprema koja se koristi za detektovanje curenja odgovarajuća za upotrebu u slučaju zapaljivih rashladnih sredstava, tj. bez stvaranja varnica, dobro zaptivena i svojstveno bezbedna.

Mere predostrožnosti

OPREZ

6-5 Protivpožarni aparat

- Ako se na rashladnoj opremi ili pratećim delovima izvode termički radovi, odgovarajuća protivpožarna oprema treba da se nalazi nadohvat ruke.
- Pored područja punjenja treba da se nalazi protivpožarni aparat sa suvim prahom ili CO₂.

6-6 Bez izvora paljenja

- Nijedno lice koje izvodi radove u vezi sa rashladnim sistemom, a koji podrazumeva rad sa cevima koje sadrže ili su sadržale zapaljivo rashladno sredstvo ne sme da koristi izvore paljenja tako da ista mogu da izazovu požar ili eksploziju.
- Svi potencijalni izvori paljenja, uključujući pušenje cigareta, treba da budu na dovoljnoj udaljenosti od mesta ugradnje, popravke, pražnjenja ili odlaganja, gde može doći do oslobađanja zapaljivog rashladnog sredstva u okruženje.
- Pre početka radova, područje oko opreme treba da se pregleda u cilju provere da nema opasnosti ili rizika od paljenja. Znakovi „Zabranjeno pušenje“ treba da budu postavljeni.

6-7 Provetreno područje

- Postarajte se da je područje na otvorenom ili da je dobro provetreno pre pristupanja sistemu ili vršenja termičkih radova.
- Određeni stepen provetravanja treba da se održava i tokom izvođenja radova.
- Ventilacija treba da na bezbedan način razredi i izbaci napolje u atmosferu svako oslobođeno rashladno sredstvo.

6-8 Provere rashladne opreme

- Kada se vrši zamena električnih komponenti, zamenski delovi treba da odgovaraju nameni i da budu u skladu sa specifikacijom.
- Uvek treba slediti smernice proizvođača za održavanje i servisiranje. Ako ste u nedoumici, potražite pomoć tehničkog odeljenja proizvođača.
- Sledeće provere treba izvršiti na instalacijama sa zapaljivim rashladnim sredstvima:
 - Veličina punjenja je u skladu sa veličinom prostorije u kojoj se ugrađuju delovi koji sadrže rashladno sredstvo;
 - Oprema i izduvi ventilacije su ispravni i nemaju prepreke;
 - Ako se koristi indirektno rashladno kolo, treba proveriti da li u sekundarnom kolu ima rashladnog sredstva;
 - Oznake na opremi i dalje treba da budu vidljive i čitljive. Oznake i znakove koji nisu čitljivi treba popraviti;
 - Rashladna cev ili komponente su ugrađene na mesto gde je malo verovatno da će biti izložene nekoj supstanci koja može dovesti do korozije komponenti sa rashladnim sredstvom, osim ako te komponente nisu izrađene od materijala koji su otporni na koroziju ili imaju odgovarajuću zaštitu od korozije.



OPREZ

6-9 Provere električnih uređaja

- Popravka i održavanje električnih komponenti treba da sadrži početne bezbednosne provere i procedure za kontrolu komponenti.
- U slučaju kvara koji može da naruši bezbednost treba isključiti svo napajanje kola dok se problem uspešno ne reši.
- Ako kvar ne može odmah da se popravi, a potrebno je nastaviti rad, treba primeniti odgovarajuće privremeno rešenje.
- O tome treba obavestiti vlasnika opreme, tako da svi budu obavešteni.
- Prve bezbednosne provere obuhvataju:
 - proveru da li su kondenzatori ispražnjeni: izvršiti na bezbedan način tako da ne dođe do varničenja;
 - proveru da nema električnih komponenti pod naponom i ogoljenih žica prilikom punjenja, oporavka ili pročišćavanja sistema;
 - proveru da postoji kontinuitet uzemljenja.

7. Popravke zaptivenih komponenti

- Tokom popravki zaptivenih komponenti, treba isključiti svo napajanje sa opreme koja se popravljaja, a pre skidanja zaptivenih poklopaca itd.
- Ako je zaista neophodno da oprema bude pod naponom prilikom servisiranja, na najkritičnijoj tački treba postaviti detektor curenja koji stalno radi kako bi isti izdao upozorenje u slučaju potencijalno opasne situacije.
- Posebnu pažnju treba posvetiti sledećem kako se kućište ne bi izmenilo tokom radova na električnim komponentama, tako da nivo bezbednosti bude ugrožen.
- Pod ovim se podrazumeva oštećenje kablova, prevelik broj veza, terminali koji nisu izrađeni u skladu sa originalnom specifikacijom, oštećenja zaptivki, nepravilna montaža uvodnica itd.
- Provera da li je aparatura dobro montirana.
- Proveriti da se zaptivke ili zaptivni materijali nisu vremenom oštetili tako da više ne sprečavaju prodor zapaljivih atmosfera.
- Zamenski delovi treba da budu u skladu sa specifikacijama proizvođača.

NAPOMENA:

Upotreba silikonskog zaptivača može onemogućiti efektivnost nekih tipova opreme za detekciju curenja. Svojstveno bezbedne komponente ne moraju biti izolovane pre izvođenja radova na njima.

8. Popravka svojstveno bezbednih komponenti

- Ne primenjivati trajno induktivna ili kapacitivna opterećenja na kolo bez provere da ista neće biti veća od dozvoljenog napona i struje opreme koja se koristi.
- Svojstveno bezbedne komponente su jedini tipovi opreme na kojoj može da se radi dok je pod naponom u prisustvu zapaljive atmosfere. Aparatura za testiranje treba da ima odgovarajuće specifikacije.

Mere predostrožnosti



OPREZ

- Zamenu komponenti vršiti samo delovima koji su u skladu sa specifikacijama proizvođača.
- Drugi delovi mogu izazvati paljenje rashladnog sredstva u atmosferi usled curenja.

9. Kablovi

- Proveriti da kablovi nisu izloženi habanju, koroziji, prekomernom pritisku, vibracijama, oštrim ivicama ili bilo kom drugom štetnom uticaju okruženja.
- Proverom takođe treba uzeti u obzir i uticaje starenja ili kontinuiranih vibracija od izvora kao što su kompresori ili ventilatori.

10. Detekcija zapaljivih rashladnih sredstava

- Potencijalni izvori paljenja se ni u kom slučaju ne smeju koristiti prilikom traženja ili detektovanja curenja rashladnih sredstava.
- Halogena lampa (ili bilo koji drugi detektor koji koristi otvoreni plamen) se ne sme koristiti.

11. Metode detekcije curenja

- Sledeće metode detekcije curenja se smatraju prihvatljivim kod sistema koji sadrže zapaljiva rashladna sredstva:
 - treba koristiti elektronske detektore curenja za detekciju zapaljivih rashladnih sredstava, ali osetljivost može biti neadekvatna ili može zahtevati ponovno baždarenje (oprema za detekciju treba da se baždari u oblasti bez rashladnih sredstava);
 - proveriti da detektor nije potencijalni izvor paljenja i da je pogodan za rashladno sredstvo koje se koristi;
 - oprema za detekciju curenja treba da bude podešena na procenat donje granice zapaljivosti (LFL) rashladnog sredstva i baždarena u skladu sa korišćenim rashladnim sredstvom i odgovarajući procenat gasa (maks. 25%) treba da se potvrdi;
 - tačnosti za detekciju curenja su pogodne za upotrebu sa većinom rashladnih sredstava, ali treba izbegavati upotrebu deterdženata koji sadrže hlor, jer hlor može reagovati sa rashladnim sredstvom i dovesti do korozije bakarnih cevi;
 - ako se sumnja na curenje, treba ukloniti/ugasiti svaki otvoren plamen;
 - ako se pronađe mesto curenja koje je potrebno zalemiti, celokupna količina rashladnog sredstva treba da se povuče iz sistema ili izoluje (pomoću zapornih ventila) u delu sistema koji je udaljen od mesta curenja;
 - tada sistem treba da se produva azotom bez kiseonika (OFN) i pre i tokom procesa lemljenja.

12. Pražnjenje i evakuacija

- Prilikom pristupanja rashladnom kolu radi popravke ili bilo kog drugog razloga, treba primeniti standardne procedure.
- Međutim, važno je primeniti najbolju praksu, jer se radi o zapaljivosti.

Mere predostrožnosti

OPREZ

- Treba poštovati sledeću proceduru:
 - ukloniti rashladno sredstvo iz sistema;
 - produvati kolo inertnim gasom;
 - izvršiti evakuaciju;
 - ponovo produvati inertnim gasom;
 - otvoriti kolo rezanjem ili lemljenjem.
- Rashladno sredstvo iz sistema treba da se skladišti u odgovarajuće boce.
- Sistem treba da se „ispere“ azotom bez kiseonika kako bi jedinica bila bezbedna.
- Može biti potrebno da se ovaj proces ponovi nekoliko puta.
- Komprimovani vazduh ili kiseonik se ne sme koristiti za ove potrebe.
- Ispiranje se vrši razbijanjem vakuuma u sistemu pomoću azota bez kiseonika i punjenjem do dostizanja radnog pritiska, zatim ispuštanjem u atmosferu i na kraju smanjivanjem do dostizanja vakuuma.
- Ovaj proces je potrebno ponavljati dok se ne izbaci sva količina rashladnog sredstva iz sistema. Kod poslednjeg punjenja azotom bez kiseonika, sistem je potrebno dovesti na atmosferski pritisak pri kojem radovi mogu da se izvode.
- Ova operacija je neophodna ukoliko se vrši lemljenje cevi.
- Postarajte se da izlaz vakuum pumpe ne bude u blizini izvora paljenja i da ima ventilacije.

13. Procedura punjenja

- Pored konvencionalnih procedura punjenja, treba poštovati i sledeće zahteve:
 - Obezbediti da ne dođe do zagađenja različitim rashladnim sredstvima prilikom upotrebe opreme za punjenje.
 - Creva i cevi treba da budu što kraći kako bi se količina rashladnog sredstva u njima svela na minimum.
 - Boce treba držati uspravno.
 - Obezbediti uzemljenje rashladnog sistema pre punjenja sistema rashladnim sredstvom.
 - Obeležiti sistem po završetku punjenja (ako već nije obeležen).
 - Strogo voditi računa da se rashladni sistem ne prepuni.
- Pre punjenja sistema treba ispitati pritisak pomoću azota bez kiseonika.
- Sistem treba testirati na curenje po završetku punjenja, ali pre puštanja u rad.
- Prateći test na curenje treba sprovesti pre odlaska sa lokacije.

14. Stavljanje van rada

- Pre sprovođenja ove procedure, neophodno je da tehničar bude potpuno upoznat sa opremom i svim njenim detaljima.
- Preporučuje se dobra praksa za bezbedno pražnjenje svih rashladnih sredstava iz sistema.
- Pre izvršenja zadatka treba uzeti uzorak ulja i rashladnog sredstva ako je

Mere predostrožnosti



OPREZ

potrebno izvršiti analizu pre ponovne upotrebe postojećeg rashladnog sredstva. Električna energija mora biti dostupna pre početka ovog posla.

- a) Upoznati se sa opremom i njenim radom.
- b) Izolovati sistem od napajanja.
- c) Pre početka procedure obezbediti:
 - mehaničku opremu za rukovanje, po potrebi, za rukovanje bocama rashladnog sredstva;
 - svu opremu za ličnu zaštitu, kao i da se ista pravilno koristi;
 - da proces pražnjenja sve vreme nadgleda nadležno lice;
 - da su oprema za pražnjenje i boce u skladu sa odgovarajućim standardima.
- d) Ispumpati rashladni sistem ako je moguće.
- e) Ako vakuum nije moguć, izraditi manipulativni cevovod tako da rashladno sredstvo može da se ukloni iz različitih delova sistema.
- f) Postaviti bocu na vagu pre pražnjenja rashladnog sredstva iz sistema.
- g) Pokrenuti mašinu za pražnjenje i rukovati istom u skladu sa uputstvima proizvođača.
- h) Ne prepunjavati boce (ne preko 80 % zapremine tečnog punjenja).
- l) Ne prekoračiti maksimalan radni pritisak boce, čak ni privremeno.
- j) Kada su boce pravilno napunjene i proces završen, boce i opremu brzo ukloniti sa lokacije i zatvoriti sve izolacione ventile na opremi.
- k) Ispražnjenim rashladnim sredstvom ne treba puniti drugi rashladni sistem, osim ako nije očišćen i proveren.

15. Obeležavanje

- Opremu je potrebno obeležiti tako da se naznači da je ista bila stavljena van rada i da je iz nje ispražnjeno rashladno sredstvo.
- Etiketa treba da sadrži datum i da bude potpisana.
- Na opremi treba navesti da ista sadrži zapaljivo rashladno sredstvo.

16. Pražnjenje

- Prilikom pražnjenja rashladnog sredstva iz sistema, bilo zbog servisiranja ili stavljanja van rada, preporučuje se dobra praksa za bezbedno pražnjenje svih rashladnih sredstava.
- Prilikom prebacivanja rashladnog sredstva u boce, koristiti samo odgovarajuće boce za rashladno sredstvo.
- Obezbediti dovoljan broj boca za svu količinu punjenja iz sistema.
- Sve boce koje će se koristiti treba da sadrže oznake u kojima se navodi da boce sadrže ispražnjeno rashladno sredstvo i naziv tog rashladnog sredstva (tj. specijalne boce za ispražnjeno rashladno sredstvo).
- Boce treba da sadrže ispravan ventil za otpuštanje pritiska i prateće zaporne ventile.
- Prazne boce treba evakuisati i po mogućstvu ohladiti pre pražnjenja.
- Oprema za pražnjenje treba da bude ispravna sa grupom uputstava za

Mere predostrožnosti

OPREZ

opremu koja se koristi i treba da bude odgovarajuća za pražnjenje zapaljivih rashladnih sredstava.

- Osim toga, na raspolaganju treba imati baždarenu i ispravnu vagu.
- Na krajevima creva treba da se nalaze ispravne spojnice bez curenja.
- Pre upotrebe mašine za pražnjenje, proveriti da li je ispravna, da je pravilno održavana i da li su sve prateće električne komponente zaptivene kako ne bi došlo do paljenja u slučaju oslobađanja rashladnog sredstva.
- U slučaju nedoumice, konsultovati proizvođača.
- Ispražnjeno rashladno sredstvo treba vratiti dobavljaču rashladnih sredstava u odgovarajućoj boci za ispražnjeno rashladno sredstvo i izraditi odgovarajući Zapisnik o transferu otpada.
- Ne mešati rashladna sredstva u jedinicama za ispražnjena rashladna sredstva, a naročito ne u bocama.
- Ako se uklanjaju kompresori ili kompresorska ulja, postarati se da ista budu evakuisana do prihvatljivog nivoa kako zapaljivo rashladno sredstvo ne bi ostalo u sredstvu za podmazivanje.
- Proces evakuacije treba sprovesti pre vraćanja kompresora dobavljačima.
- Samo električno grejanje može da se koristi za telo kompresora kako bi se ovaj proces ubrzao.
- Pražnjenje ulja iz sistema treba bezbedno izvršiti.

OPREZ

- Prilikom pomeranja ili premeštanja klima uređaja, konsultovati iskusne servisere u vezi sa isključivanjem i ponovnom ugradnjom jedinice.
- Ne ostavljati druge električne proizvode, niti predmete iz domaćinstva ispod unutrašnje ili spoljašnje jedinice. Kondenzovana voda koja kaplje iz jedinice ih može pokvasiti i oštetiti ili pokvariti vaše predmete.
- Ne koristiti druga sredstva za ubrzavanje procesa odmrzavanja ili za čišćenje osim onih koje preporučuje proizvođač.
- Uređaj treba skladištiti u prostoriji bez izvora paljenja koja neprestano rade (npr. otvoreni plamen, uređaj na gas ili električna grejalica).
- Ne bušiti i ne paliti.
- Imajte u vidu da rashladna sredstva nemaju miris.
- Ventilacioni otvori ne smeju imati prepreke.
- Uređaj treba skladištiti u prostoriji bez stalnog otvorenog plamena (npr. uređaj na gas) i izvora paljenja (npr. električna grejalica).

Mere predostrožnosti



OPREZ

- Svako lice koje izvodi radove na ili otvara rashladno kolo treba da ima validan važeći sertifikat izdat od strane akreditovanog organa iz te delatnosti koje ga ovlašćuje da bezbedno rukuje rashladnim sredstvima u skladu sa specifikacijom procene priznate u toj delatnosti.
- Servisiranje može da se vrši samo u skladu sa preporukama proizvođača opreme.
- Održavanje i popravke koje zahtevaju pomoć drugih stručnih lica treba da se vrše uz nadzor stručnog lica za upotrebu zapaljivih rashladnih sredstava.
- Ne koristiti druga sredstva za ubrzavanje procesa odmrzavanja ili za čišćenje osim onih koje preporučuje proizvođač.
- Uređaj treba ugraditi, koristiti i skladištiti u prostoriji čija je korisna površina veća od 10 m².
- Ugradnja cevovoda treba da se vrši u prostoriji čija je korisna površina veća od 10 m².
- Cevovod treba da bude u skladu sa nacionalnim propisima o gasu.
- Maksimalna količina punjenja rashladnim sredstvom iznosi 2,5 kg.
- Mehanički priključci koji se koriste u zatvorenom prostoru treba da budu u skladu sa ISO 14903. Kada se mehanički priključci ponovo koriste u zatvorenom prostoru, zaptivne delove treba obnoviti. Kada se spojevi sa prirubnicom ponovo koriste u zatvorenom prostoru, prošireni deo treba ponovo izraditi.
- Ugradnja cevovoda treba da bude minimalna.
- Mehanički priključci treba da budu pristupačni za potrebe održavanja.

Značenje simbola na unutrašnjoj ili spoljašnjoj jedinici.

	UPOZORENJE	Ovaj simbol označava da uređaj koristi zapaljivo rashladno sredstvo. Ako rashladno sredstvo isteče i bude izloženo spoljašnjem izvoru paljenja, postoji opasnost od požara.
	OPREZ	Ovaj simbol označava da uputstvo za rukovanje treba pažljivo pročitati.
	OPREZ	Ovaj simbol označava da serviseri treba da rukuju ovom opremom u skladu sa uputstvom za ugradnju.
	OPREZ	Ovaj simbol označava da postoje izvori informacija kao što su uputstvo za rukovanje ili uputstvo za ugradnju.





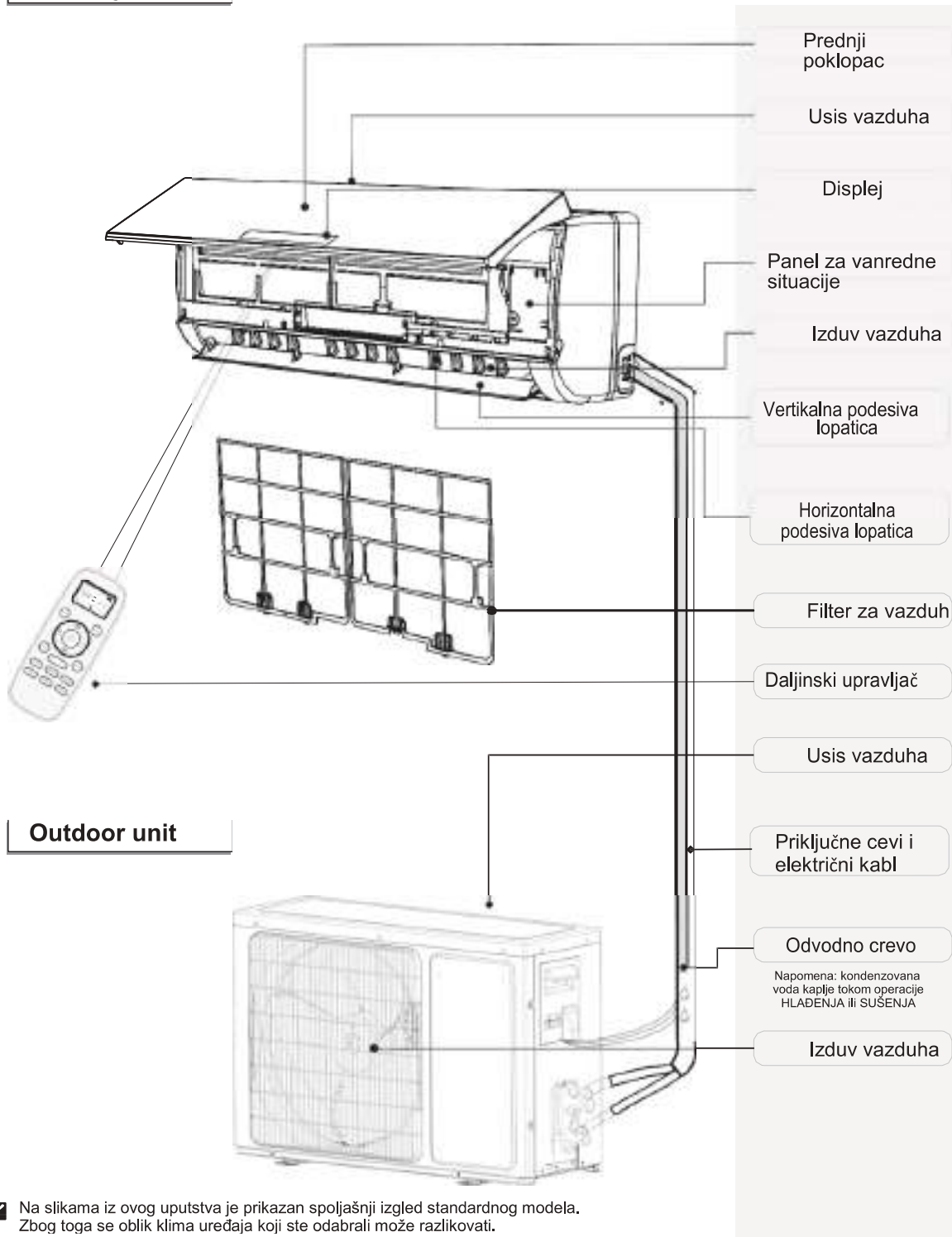

























Pregled delova

Unutrašnja



☑ Na slikama iz ovog uputstva je prikazan spoljašnji izgled standardnog modela. Zbog toga se oblik klima uređaja koji ste odabrali može razlikovati.

Prikazi na displeju

88	Indikator temperature	1
	Prikazuje podešenu temperaturu. Prikazuje oznaku „FC“ nakon 200 sati korišćenja označavajući da je potrebno čišćenje filtera. Posle čišćenja filtera pritisnite dugme na unutrašnjoj jedinici iza prednjeg poklopca kako biste resetovali displej (opciono).	
   	Indikator rada	2
	Pali se kada naizmenična struja prolazi kroz uređaj. Treperi prilikom odmrzavanja.	
    	Indikator vremena	3
	Pali se kada je podešeno vreme.	
    	Indikator režima spavanja	4
	Pali se u režimu spavanja.	
    	Indikator kompresora	5
	Pali se kada je kompresor uključen.	
	Indikator režima super	6
	Pali se u režimu super.	
	Indikator režima	7
	Grejanje se prikazuje narandžastom, a ostalo belom bojom	
	Indikator brzine ventilatora	8
	Prijemnik signala	9
	Pametni WIFI indikator	10
	Pali se kada je uključen WIFI.	
 	Indikator režima NANOE	11
	Pali se u režimu NANOE.	
 	Protok vazduha prati vas / protok vazduha Avoid You	12
	Indikator vlažnosti	13
	Svetli u načinu vlažnosti.	
	AI pametni pokazatelj rada	14
	Svetli u AI načinu rada.	
	Hinano Indikator	15

☑ Simboli mogu izgledati drugačije od simbola koji se prikazuju kod ovih modela, ali su funkcije slične.

Prikazi na displeju

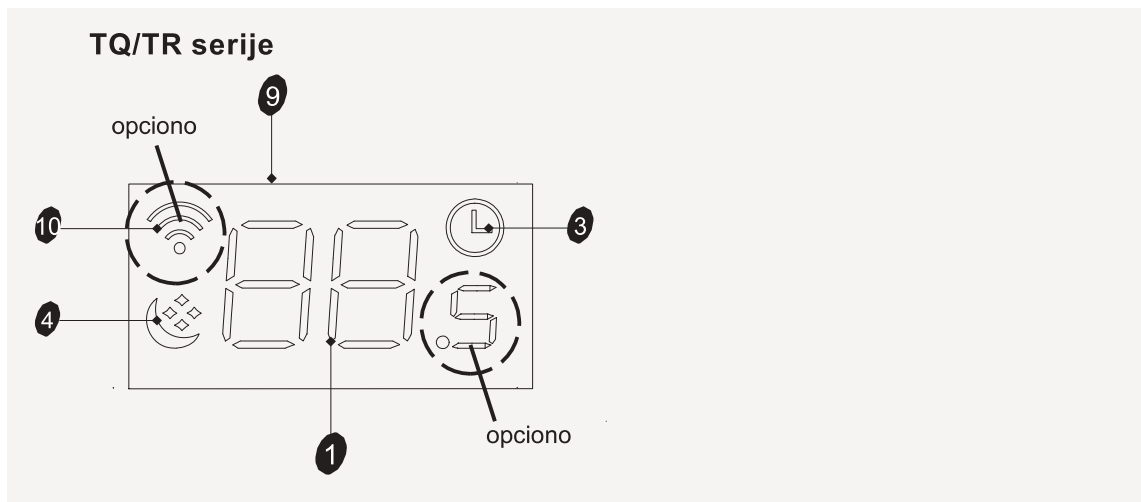

(TL/TJ/TQ/TR/TU/TV/TP/TM/TU/DB/DC/DL/
DJ/DK/DX/KB/KG)(Only 88)
/(CA/CB/CD/CE/CF/CG/KA/KB/KC/KG)
(Middle) serija

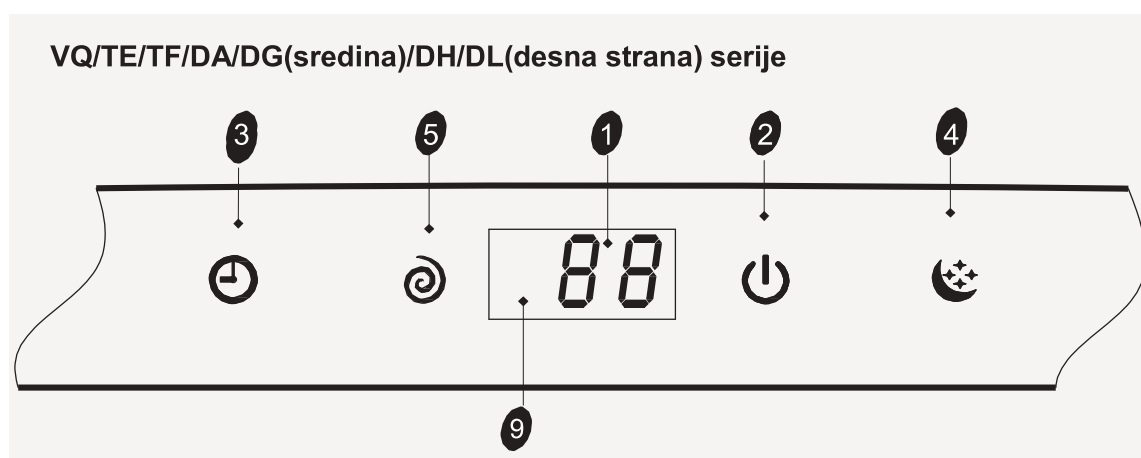
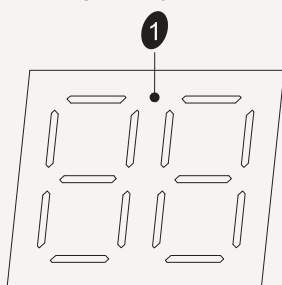

☑ Simboli mogu izgledati drugačije od simbola koji se prikazuju kod ovih modela, ali su funkcije slične.

Prikazi na displeju

QE series

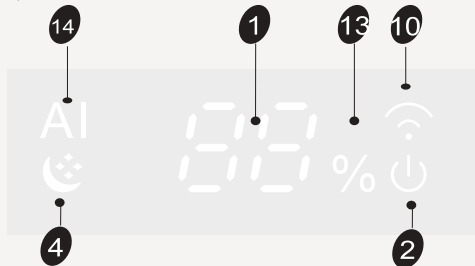

QD series

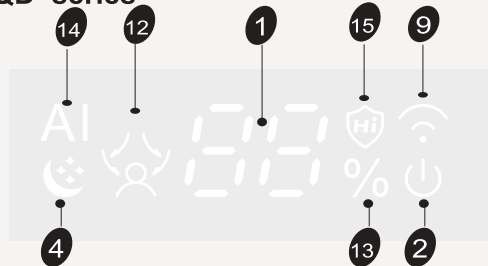

SA/TD/TG/TS/DB/DC/DJ/DK/DL(sredina) serije

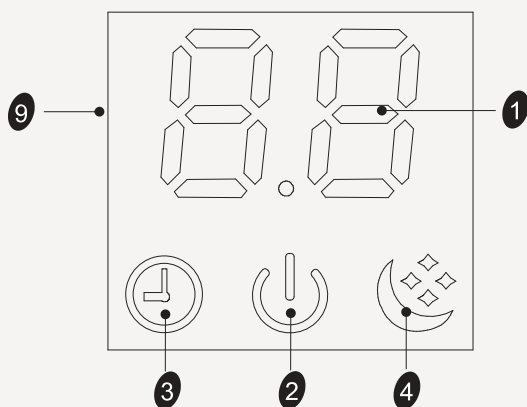

SC serije



Dugme za brzo
uključenje/isključenje

A

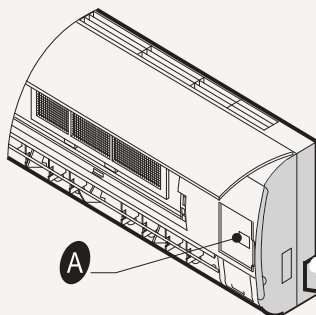

ON/OFF Pritiskom na dugme, uređaj se uključuje/isključuje.

KOD VIŠESTRUKOG SISTEMA

OFF jedinicu možete odmah isključiti pritiskom na dugme.

Prisilno **HLAĐENJE**: jedinicu možete da uključite da radi u režimu hlađenja sa velikom brzinom ventilatora držanjem dugmeta 5 sekundi. U ovom statusu se ignoriše vrednost sobne temperature.



Simboli mogu izgledati drugačije od simbola koji se prikazuju kod ovih modela, ali su funkcije slične.

Održavanje

♦ Održavanje prednjeg poklopca

<p>1 Isključite napajanje</p> <p>Prvo isključite uređaj, a zatim isključite napajanje..</p> 	<p>2</p> <p>Prihvatite poklopac u poziciji „a“ i povucite ga prema spolja kako biste ga skinuli.</p> 
<p>3 Obrišite mekom i suvom krpom.</p> <p>Koristite malo navlaženu krpu za čišćenje ako je prednji poklopac veoma zaprljan.</p>  <p>Koristite suhu i meku krpu za čišćenje.</p>	<p>4 Za čišćenje uređaja ni u kom slučaju ne koristiti lako isparljive supstance kao što su benzin i prah za poliranje.</p> 
<p>5 Unutrašnju jedinicu ni u kom slučaju ne prskati vodom</p>  <p>Opasnost od strujnog udara!</p>	<p>6 Montirajte i zatvorite prednji poklopac.</p> <p>Montirajte i zatvorite prednji poklopac pritiskom pozicije „b“ nadole.</p> 

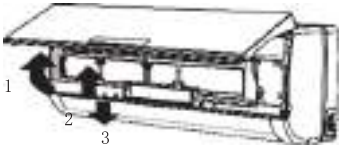
♦ Održavanje filtera za vazduh

<p>1 Isključite uređaj, isključite napajanje i izvadite filter za vazduh.</p>  <ol style="list-style-type: none">1. Otvorite prednji poklopac.2. Pažljivo pritisnite ručicu filtera sa prednje strane.3. Uhvatite ručicu i izvucite filter.	<p>2 Očistite i postavite filter.</p> <p>Ako je filter veoma zaprljan, operite ga rastvorom deterdženta i mlake vode. Posle čišćenja ostavite ga da se dobro osuši u hladu.</p> 
<p>3 Ponovo zatvorite prednji poklopac.</p> <p>☑ Čišćenje filtera je potrebno na svake dve nedelje ako klima uređaj radi u izuzetno prašnjavom okruženju.</p>	<p>Filter za vazduh čistiti nakon 100 sati upotrebe.</p>

Zaštita

◆ Uslovi rada

Radna temperatura

Temperatura		Operacija hlađenja	Operacija grejanja	Operacija sušenja
Temperatura u prostoriji	maks.	32°C	27°C	32°C
	min.	21°C	7°C	18°C
Spoljašnja temperatura	maks.	43°C	24°C	43°C
	min.	*NAPOMENA	-15°C	21°C

NAPOMENA:

*Optimalne performanse će biti postignute u okviru gore navedenih temperatura. Ako se klima uređaj koristi van gore navedenih uslova, aktiviraće se zaštita koja može zaustaviti rad uređaja.

*Za modele predviđene za tropske (T3) uslove, maksimalna spoljna temperatura je 55°C umesto 43°C

*Neki modeli, zbog posebnog dizajna, mogu hladiti na -15°C spoljne temperature. Optimalne performanse za hlađenje će biti postignute iznad 21°C. Za više informacija konsultujte prodavca.

*Neki modeli, zbog posebnog dizajna, mogu grejati pri spoljnoj temperaturi od -15°C, neki modeli mogu grejati pri spoljnoj temperaturi od -20°C a neki modeli čak i na nižim spoljnim temperaturama.

Temperature nekih proizvoda mogu biti i van opsega. O konkretnim situacijama, molimo da se konsultujete sa prodavcem.

Kada je relativna vlažnost u prostoriji iznad 80% ili ako klima uređaj radi u modu HLAĐENJE ili ISUŠIVANJE sa otvorenim prozorima ili vratima duže vreme, može doći do kapanja kondenza iz uređaja.

◆ Zagađenje bukom

- Ugradite klima uređaj na mesto koje može izdržati njegovu težinu kako bi mogao tiše da radi.
- Ugradite spoljašnju jedinicu na mesto gde vazduh koji se izduvava i buka usled rada uređaja neće smetati susedima.
- Ne postavljajte predmete ispred izduva vazduha spoljašnje jedinice da se nivo buke ne bi povećao.

◆ Karakteristike zaštitnog uređaja

1. Zaštitni uređaj će raditi u sledećim slučajevima.

U slučaju restartovanja jedinice odmah po isključenju ili promene režima tokom rada potrebno je

- sačekati 3 minuta.

Povežite napajanje i odmah uključite jedinicu i počće da radi posle 20 sekundi.

2. Ako su sve funkcije isključene, pritisnite dugme **ON/OFF (UKLJUČENO/ISKLJUČENO)** kako biste restartovali uređaj, a tajmer je potrebno ponovo podesiti ako je bio isključen.

◆ Karakteristike režima GREJANJA

Zagrevanje

Na početku operacije **GREJANJA**, unutrašnja jedinica počinje da duva nakon 2–5 minuta.

Odmrzavanje







Prilikom operacije **GREJANJA**, uređaj će se automatski odmrznuti kako bi se povećala efikasnost. Ova procedura traje 2–10 minuta. Tokom odmrzavanja ventilatori ne rade.

Kada se odmrzavanje završi, uređaj se automatski prebacuje na režim **GREJANJA**.

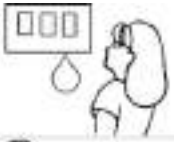
Napomena: grejanje NIJE dostupno kod klima uređaja koji su predviđeni samo za hlađenje.

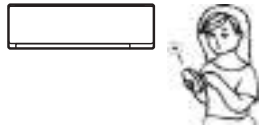
Defektaža

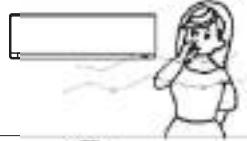
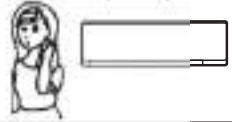
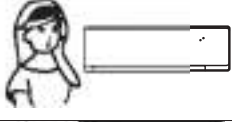
Sledeći slučajevi ne predstavljaju uvek neispravnost, te vas molimo da pre zahteva za servisiranje izvršite proveru.

Problem	Analiza																														
Uređaj ne radi 	<ul style="list-style-type: none"> Zbog isključenja zaštitnim uređajem ili iskananja osigurača Sačekajte 3 minuta i ponovo uključite uređaj Zbog praznih baterija u daljinskom upravljaču Zbog neodgovarajućeg priključivanja utikača 																														
Nema hladnog ili toplog vazduha 	<ul style="list-style-type: none"> Da li je filter za vazduh zaprljan? Da li su zapušeni izduvi i usisi vazduha klima uređaja? Da li je temperatura pravilno podešena? 																														
Upravljač ne radi 	<ul style="list-style-type: none"> U slučaju velikih smetnji (od prekomernog elektrostatičkog pražnjenja, neodgovarajućeg napona napajanja) rad će biti nepravilan. Tada je potrebno da isključite napajanje i uključite ga 2–3 sekunde kasnije. 																														
Ne počinje odmah sa radom 	<ul style="list-style-type: none"> Prilikom promene režima, uređaj počinje da radi 3 minuta kasnije. 																														
Specifičan miris 	<ul style="list-style-type: none"> Ovaj miris može da potiče od drugog izvora kao što je nameštaj, cigarete itd, a koji je jedinica usisala i sada izduvava zajedno sa vazduhom. 																														
Zvuk tekuće vode 	<ul style="list-style-type: none"> Uzrok je protok rashladnog sredstva u klima uređaju, ne predstavlja kvar. Zvuk odmrzavanja u režimu grejanja. 																														
Čuje se pucketanje 	<ul style="list-style-type: none"> Zvuk može biti posledica širenja ili skupljanja prednjeg poklopca usled promene temperature. 																														
Iz izduva se raspršuje magla 	<ul style="list-style-type: none"> Magla se pojavljuje kada je vazduh u prostoriji veoma hladan zbog hladnog vazduha koji izduvava unutrašnja jedinica tokom režima HLAĐENJA ili SUŠENJA. 																														
Indikator rada stalno treperi, a ventilator unutrašnje jedinice ne radi.	<ul style="list-style-type: none"> Jedinica se prebacuje iz režima grejanja na odmrzavanje. Indikator treperi dvanaest minuta i vraća se u režim grejanja. 																														
Smetnje između režima Zbog toga što sve unutrašnje jedinice koriste jednu spoljašnju jedinicu, spoljašnja jedinica može da radi u istom režimu (hlađenje ili grejanje), tako da kada postavite režim koji se razlikuje od režima spoljašnje jedinice dolazi do smetnje između režima. U nastavku je prikazana situacija smetnje između režima.	<table border="1"> <thead> <tr> <th></th> <th>hlađenje</th> <th>sušenje</th> <th>grejanje</th> <th>ventilator</th> <th></th> </tr> </thead> <tbody> <tr> <td>hlađenje</td> <td>✓</td> <td>✓</td> <td>×</td> <td>✓</td> <td>✓ -- normalno</td> </tr> <tr> <td>sušenje</td> <td>✓</td> <td>×</td> <td>×</td> <td>✓</td> <td>×</td> </tr> <tr> <td>grejanje</td> <td>×</td> <td>×</td> <td>✓</td> <td>×</td> <td>×</td> </tr> <tr> <td>ventilator</td> <td>✓</td> <td>✓</td> <td>×</td> <td>✓</td> <td>×</td> </tr> </tbody> </table> <p>Spoljašnja jedinica uvek radi u režimu unutrašnje jedinice koja se prva uključuje. Kada dođe do smetnji između režima zbog sledeće unutrašnje jedinice koja se uključuje, čuju se 3 zvučna signala i unutrašnja jedinica zbog koje smetnje nastaju se automatski isključuje.</p>		hlađenje	sušenje	grejanje	ventilator		hlađenje	✓	✓	×	✓	✓ -- normalno	sušenje	✓	×	×	✓	×	grejanje	×	×	✓	×	×	ventilator	✓	✓	×	✓	×
	hlađenje	sušenje	grejanje	ventilator																											
hlađenje	✓	✓	×	✓	✓ -- normalno																										
sušenje	✓	×	×	✓	×																										
grejanje	×	×	✓	×	×																										
ventilator	✓	✓	×	✓	×																										

Uputstva za ugradnju

Šema ugradnje

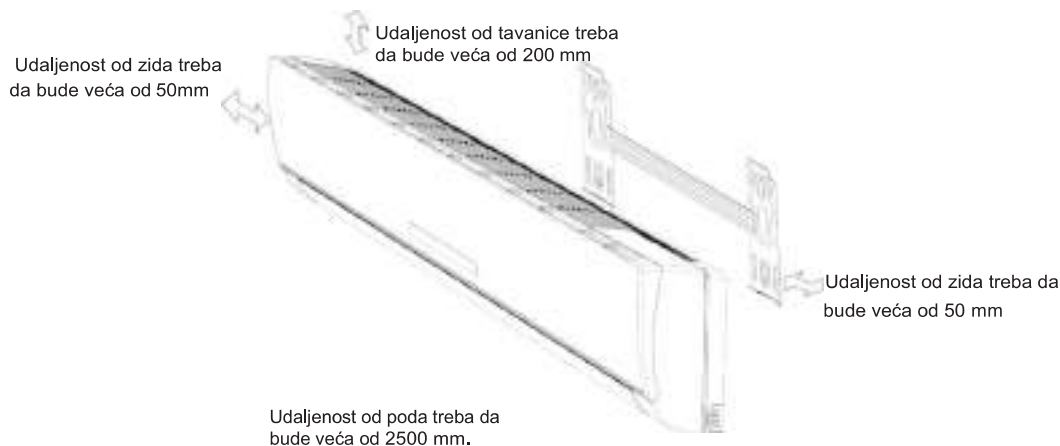

Unutrašnja jedinica A



- Gore data slika je samo jednostavan prikaz jedinice, tako da njen spoljašnji izgled može da se ne podudara sa izgledom jedinice koju ste kupili.
- Ugradnja mora da se izvrši u skladu sa nacionalnim standardima o priključivanju električnih uređaja i samo od strane ovlašćenog osoblja

Odabir mesta za ugradnju

Mesto ugradnje unutrašnje jedinice:

1. Na mestu bez prepreka u blizini izduva vazduha kako bi vazduh mogao lako da dopre do svakog ugla.
2. Na mestu gde se cevi mogu lako provući gde je lako izbušiti rupu u zidu.
3. Jedinicu postaviti na potrebnoj udaljenosti od tavanice i zida prema šemi ugradnje.
4. Na mestu gde se filter za vazduh može lako izvaditi.
5. Jedinica i daljinski upravljač treba da budu udaljeni 1 m ili više od televizora, radija itd.
6. Ne postavljajte ništa u blizini usisa vazduha kako usisavanje vazduha ne bi imalo prepreke.
7. Daljinski upravljač neće raditi pravilno u prostoriji sa digitalnim svetlima.
8. Na mestu koje može da izdrži težinu jedinice.

Ugradnja spoljašnje jedinice je data u uputstvu za ugradnju spoljašnje jedinice.

Uputstva za ugradnju

Ugradnja unutrašnje jedinice

1. Ugradnja nosača

- Odredite mesto ugradnje nosača prema mestu ugradnje unutrašnje jedinice i smeru cevi.
- Nosač postavite horizontalno pomoću ravnog lenjira ili libele.
- Na zidu izbušite rupe dubine 32 mm za pričvršćivanje nosača.
- Postavite tiplove u rupu i pričvrstite nosač samobušecim vijcima.
- Proverite da li je nosač dobro pričvršćen. Posle toga izbušite rupu za cev.

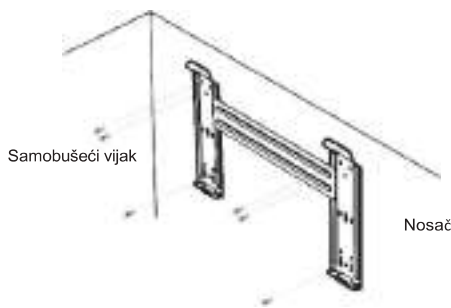

Napomena: oblik vašeg nosača se može razlikovati od oblika nosača na slici, ali je postupak ugradnje sličan.

Napomena: kao što je prikazano na slici iznad, za pričvršćivanje nosača mora se koristiti šest rupa sa samobušecim vijcima, ostalo je pripremljeno.

2. Izbušite rupu za cev

- Odredite mesto rupe za cev prema mestu nosača.
- Izbušite rupu na zidu oko 50 mm. Rupa treba da ima blagi pad prema spolja.
- Postavite rukavac kroz rupu u zidu kako bi zid bio uredan i čist.

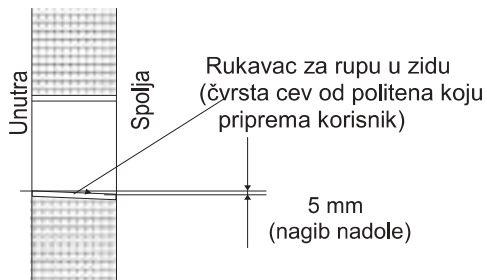

3. Ugradnja cevi unutrašnje jedinice

- Provcite cev (cev za tečnost i gas) i kablove kroz rupu u zidu sa spoljašnje strane ili ih provucite iznutra nakon povezivanja cevi i kablova unutrašnje jedinice kako biste ih priključili na spoljašnju jedinicu.
- Odsecite višak cevi u skladu sa smerom cevi (kao što je prikazano u nastavku).

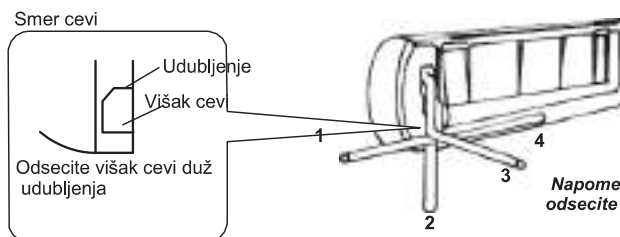

Napomena: kada cev postavljate u smeru 1, 2 ili 4, odsecite višak iste sa osnove unutrašnje jedinice.

- Nakon pravilnog priključivanja cevi, postavite odvodno crevo. Posle toga povežite električne kablove. Nakon povezivanja, zajedno obmotajte cev, kablove i odvodno crevo termoizolacionim materijalima.

Uputstva za ugradnju



- **Termoizolacija spojeva cevi:**
Spojeve cevi obmotajte termoizolacionim materijalima, a zatim vinil trakom.

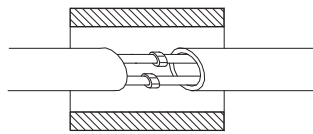

Termoizolacija

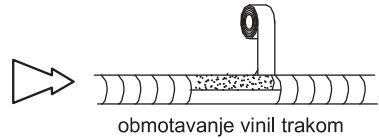

obmotavanje vinil trakom

- **Termoizolacija cevi:**

- Postavite odvodno crevo ispod cevi.
- Izolacioni materijal treba da bude od polietilenske pene debljine preko 6 mm.

Napomena: odvodno crevo priprema korisnik.

- Odvodna cev treba da ima pad radi lakšeg oticanja. Odvodna cev ne sme biti uvijena ili iskrivljena, da viri i njen kraj ne sme biti potopljen u vodu.
- Ako se na odvodnu cev poveže produžno odvodno crevo, proverite da li ima termoizolaciju do unutrašnje jedinice.

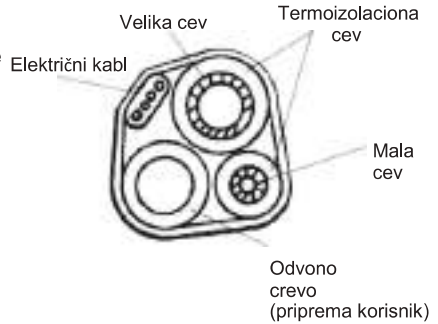

Odvodno crevo (priprema korisnik)

- Kada je cev usmerena nadesno, cev, električni kabl i odvodna cev treba da imaju termoizolaciju i da budu pričvršćeni na zadnjoj strani jedinice pomoću pričvršćivača cevi.

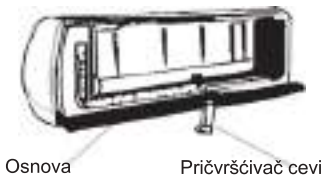

Osnova

Pričvršćivač cevi

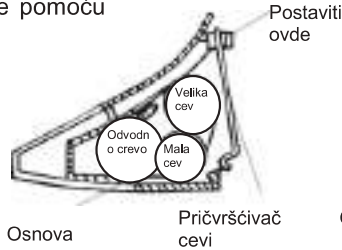

Osnova

Pričvršćivač cevi

Postaviti ovde

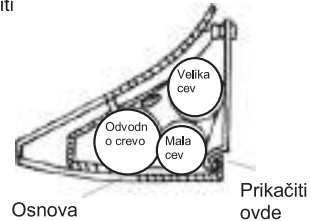

Osnova

Prikačiti ovde

A. Postaviti pričvršćivač cevi u žleb. B. Pritisnite kako biste pričvršćivač cevi prikačili na osnovu.

Povezivanje cevi:

- Pre odvrtnja velikog i malog zaptivnog poklopca, pritisnite prstom mali zaptivni poklopac dok ispuštanje ne prestane da se čuje, a zatim pomerite prst.
- Povežite cevi unutrašnje jedinice pomoću dva ključa. Vodite računa o potrebnom zateznom momentu, kao što je prikazano u nastavku, a kako ne bi došlo do deformacije ili oštećenja cevi, priključaka i navrtki
- Prvo ih zategnite prstima, a zatim ključevima.

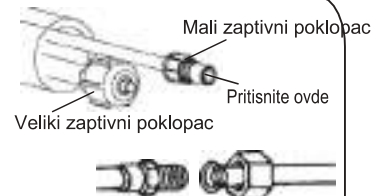

- Ako ne čujete zvuk ispuštanja, kontaktirajte prodavca.

Model	Dimenzije cevi	Moment	Širina navrtke	Min. debljina
7K,9K,12K,18K	Strana tečnosti (ϕ 6mm ili 1/4 inča)	15~20N·m	17 mm	0,5 mm
24K	Strana tečnosti (ϕ 9,53mm ili 3/8 inča)	30~35N·m	22 mm	0,6 mm
7K,9K,12K	Strana gasa (ϕ 9,53mm ili 3/8 inča)	30~35N·m	22 mm	0,6 mm
18K	Strana gasa (ϕ 12mm ili 1/2 inča)	50~55N·m	24 mm	0,6 mm
24K	Strana gasa (ϕ 16mm ili 5/8 inča)	60~65N·m	27 mm	0.6 mm

⚠ Napomena: povezivanje cevi treba da se izvede sa spoljašnje strane!

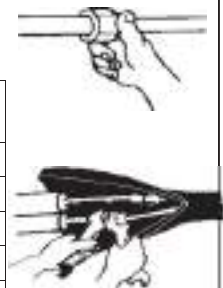

Uputstva za ugradnju

- ☑ Unutrašnja jedinica 18k ima reducir samo za unutrašnju jedinicu 18K. Prečnik cevi za gas se može promeniti sa 9,52 na 12,7.
To je ugrađena spoljašnja jedinica.
- ☑ Ako se cevni spoj sa navrtkom olabavi nakon što je dobro pričvršćen, zameniti ga novim sklopom sa navrtkom.
- ☑ Kada se cevovod skida zbog premeštaja ili popravke jedinice treba postaviti novi sklop sa navrtkom.

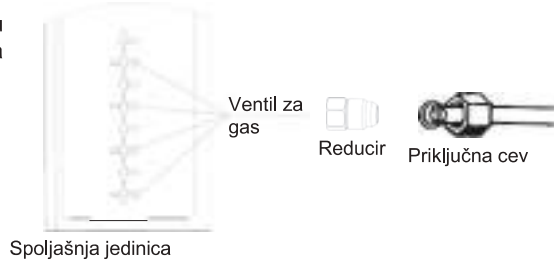

4. Povezivanje kabla

• Unutrašnja jedinica

Povežite priključni kabl na spoljašnju jedinicu povezivanjem pojedinačnih žica na terminale na kontrolnoj tabli u skladu sa konekcijom spoljašnje jedinice.

Napomena: kod nekih modela je potrebno izvoditi pregradu radi povezivanja na terminal unutrašnje jedinice.

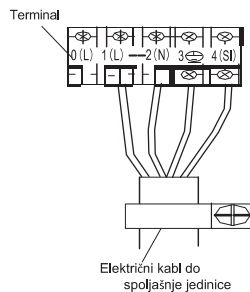
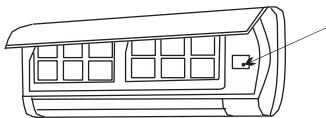
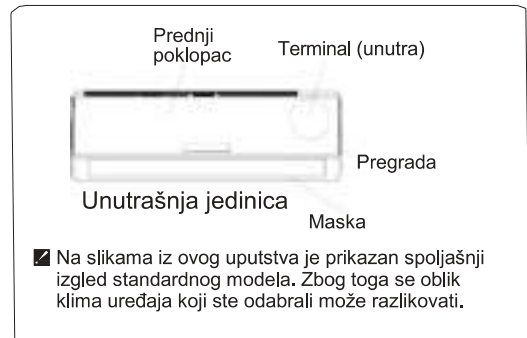

Upozorenje:

Pre pristupanja terminalima, isključiti svo napajanje.

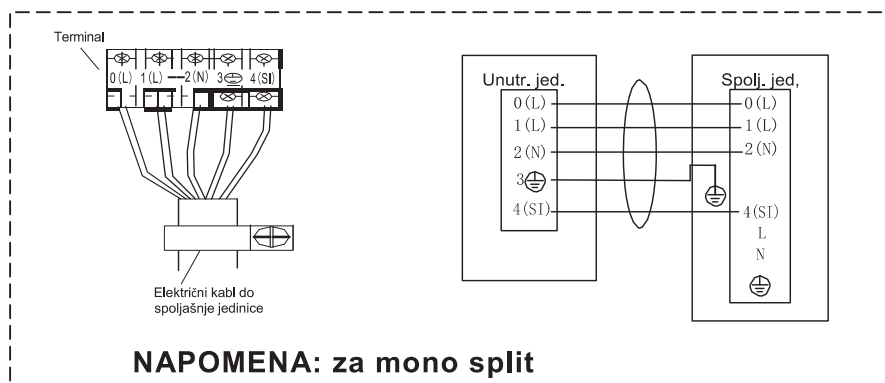
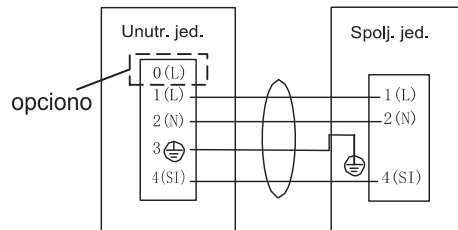

Uputstva za ugradnju

Oprez:

1. Posebno strujno kolo samo za klima uređaj je obavezno. Način povezivanja žica je prikazan na šemi kola sa unutrašnje strane vrata za pristup.
2. Proverite da li debljina kabla odgovara specifikacijama izvora napajanja (videti ispod tabelu sa specifikacijama kablova).
3. Nakon povezivanja kablova proverite da li su žice dobro pričvršćene.
4. Obavezno ugradite prekidač kola protiv gubitka struje (ELCB) u mokrim i vlažnim prostorijama.

Specifikacije kablova

Specifikacija unutrašnjeg i spoljašnjeg električnog kabla	Kabl sa 4 jezgra 0,75mm ² , u skladu sa projektom 245 IEC 57 ili H07RN-F.
Specifikacija unutrašnjeg i spoljašnjeg električnog kabla (za 7K~12K mono split)	Kabl sa 5 jezgra 1,0mm ² , u skladu sa projektom 245 IEC 57 or H07RN-F.
Specifikacija unutrašnjeg i spoljašnjeg električnog kabla (za 18K mono split)	Kabl sa 5 jezgra 1,5mm ² , u skladu sa projektom 245 IEC 57 or H07RN-F.
Specifikacija unutrašnjeg i spoljašnjeg električnog kabla (za 24K mono split)	Kabl sa 5 jezgra 2,5mm ² , u skladu sa projektom 245 IEC 57 or H07RN-F.

Pažnja:

Pristup do utikača i posle ugradnje uređaja se mora obezbediti u slučaju da isključivanje bude potrebno. Ako to nije moguće, povezati uređaj na dvopolni prekidač čiji su kontakti razdvojeni najmanje 3 m, a koji će se nalaziti na pristupačnom mestu čak i posle ugradnje.

Hisense

UPUTSTVO ZA UPOTREBU DALJINSKOG UPRAVLJAČA

Hvala što ste se odlučili za kupovinu ovog klima uređaja. Pažljivo pročitajte ovo uputstvo pre upotrebe ovog uređaja, a uputstvo čuvajte za buduće potrebe.

Uputstvo za upotrebu daljinskog upravljača

(R2-01-1)

Daljinski upravljač	_____	1
Uputstvo za rad		
Režimi rada	_____	3
Upravljanje smerom protoka vazduha	_____	4
Režim rada SMART	_____	5
Režim rada SUPER	_____	7
Režim rada QUIET	_____	7
Režim rada TIMER	_____	
Režim rada ECONOMY	_____	8
Režim rada IFEEL	_____	9
Dugme DIMMER	_____	9
Dugme CLOCK	_____	9
Režim rada SLEEP	_____	10
Režim rada 8°C HEAT	_____	10
Režim rada HI-NANO	_____	10

Daljinski upravljač

Daljinski upravljač

Daljinski upravljač prenosi signale sistemu.

1 REŽIM RADA/MODE

Pritiskom na ovo dugme bira se režim rada.

3 HI-NANO

Služi za podešavanje ili otkazivanje rada HI-NANO.

6 SUPER

Služi za pokretanje ili zaustavljanje brzog hlađenja/grejanja. (Brzo hlađenje radi na velikoj brzini ventilatora sa automatski podešenom temperaturom na 16°C (61°F); brzo grejanje radi na automatskoj brzini ventilatora sa automatski podešenom temperaturom na 30°C (86°F)

8 SLEEP

Služi za podešavanje ili otkazivanje režima rada Sleep.

9 QUIET

Služi za podešavanje ili otkazivanje režima rada Quiet.

11 ON/OFF TIMER

Služi za podešavanje ili otkazivanje rada tajmera.

12 SMART (ne važi kod multi-split

sistema)

Služi za direktan unos operacija nejasne logike u toku rada jedinice.

Onda kada su klima uređaj i daljinski upravljač u režimu pripravnosti, a daljinski upravljač je u režimu hlađenja ili sušenja, pritisnite ovo dugme na 5 sekunda unos režima auto-clean, a zatim sena LCD ekranu pojavljuje sledeći indikator

. Pritiskom na dugme SMART ili POWER ili MODE izlazi se iz režima auto-clean, a zatim indikator nestaje (Po završetku auto clean procesa, klima uređaj se vraća na prethodni režim hlađenja ili sušenja, a indikator se prikazuje na daljinskom upravljaču 30 minuta).

13 DIMMER

Pritiskom na ovo dugme, zatvara se ceo displej unutrašnje jedinice. Pritiskom na bilo koje drugo dugme, displej se vraća.

Indikatori na LCD ekranu:

indikator hlađenja	indikator sušenja	Indikator funk. Fan only	indikator grejanja	indikator funk.Smart
Auto Auto brzina vent	veća brzina vent	najveća brzina vent	srednja brzina vent	mala brzina vent
manja brzina	indikator funk. Quiet	indikator funk. Economy	indikator funk. Super	indicator funk. Sleep
IFEEL	prikaz temperature	prikaz tajmera	indikator funk. 8°C Heat	indikator funk. HI-NANO
indikator režima Auto-clean		prikaz trenutnog vremena		

Napomena: Svaki režim rada i odgovarajuće funkcije biće detaljno objašnjene u nastavku teksta.

2 TEMP

Služi za podešavanje sobne temperature i tajmera, kao i realnog vremena.

4 POWER/NAPAJANJE

Uređaj se pokreće kada se pobudi, a zaustavlja se u toku rada pritiskom na ovo dugme.

5 FAN SPEED/BRZINA VENTILATORA

Služi za izbor brzine ventilatora: automatska, veća, najveća, srednja, mala i najmanja.

7 SWING

Služi za zaustavljanje ili pokretanje vertikalnog podešavanja ljuljanja krilaca i podešavanje željenog smera protoka vazduha, odnosno gore/dole

10 SWING

Služi za zaustavljanje ili pokretanje horizontalnog podešavanja ljuljanja krilaca i podešavanje željenog smera protoka vazduha, odnosno levo/desno.

16 IFEEL

Pritiskom na ovo dugme podešava se režim IFEEL. U režimu IFEEL, klima uređaj upravlja osnovnim senzorom temperature u daljinskom upravljaču umesto mašine. Savetuje se upotreba režima IFEEL, kao i da se daljinski upravljač postavi tako da unutrašnja jedinica može lako da prima signale. Pritiskom na ovo dugme u trajanju od 15 sekundi pokreće se ili zaustavlja rad režima IFEEL.

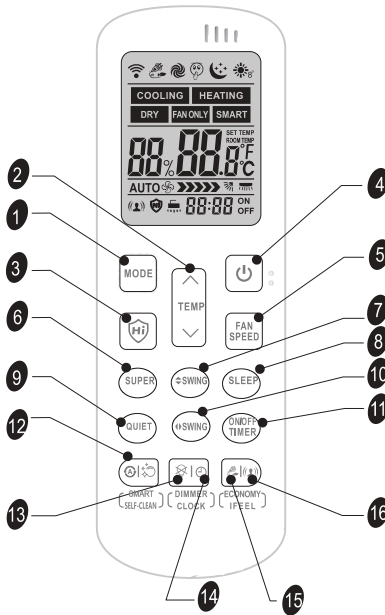

14 CLOCK/SAT

Služi za podešavanje tačnog vremena.

15 ECONOMY

Služi za podešavanje ili otkazivanje režima Economy.

2 + 7 8°C HEAT (opciono)

Služi za pokretanje ili zaustavljanje režima 8°C HEAT.

Daljinski upravljač

Daljinski upravljač

◆ Stavljanie baterija

1. Skinite poklopac otvora za baterije u smeru strelice.
2. Stavite nove baterije tako da se (+) i (-) baterije slažu.
3. Vratite poklopac guranjem u položaj.

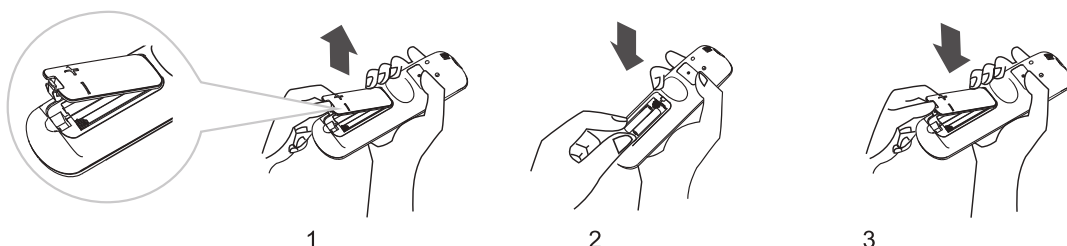

Napomena:

Koristite dve baterije LR03 AAA(1,5volta). Ne koristite punjive baterije. Zamenite stare baterije novima iste vrste kada se displej zatamni.

Čuvanje i saveti za upotrebu daljinskog upravljača

Daljinski upravljač može se držati u nosaču koji se montira na zid.

Napomena: Držak daljinskog upravljača nije deo obavezne opreme.

Napomena: Oblik držača može da se razlikuje u odnosu na izabrani držak daljinskog upravljača.

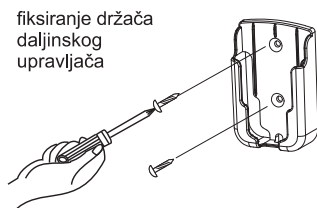

fiksiranje držača
daljinskog
upravljača



postavljanje
držača
daljinskog
upravljača



Upotreba daljinskog upravljača

Za rukovanje sobnim klima uređajem, naciljajte daljinskim upravljačem prijemnik signala. Klima uređajem može da se rukuje pomoću daljinskog upravljača na udaljenosti do 7 m ukoliko se usmeri ka prijemniku signala unutrašnje jedinice.

⚠ MERE OPREZA

Da bi prenos signala između daljinskog upravljača i unutrašnje jedinice bio ispravan, držite prijemnik signala podalje od sledećeg:

- direktne sunčeve svetlosti ili druge jake svetlosti ili toplote
- TV-ekrana ili drugih električnih uređaja koji reaguju na daljinski

Dodatno, klima uređaj neće raditi ako zavese, vrata ili drugi materijali blokiraju signale daljinskog upravljača prema unutrašnjoj jedinici. Ako se signal ne može ispravno preneti, udaljite takve materijale ili zatražite savet od svog lokalnog prodavca.

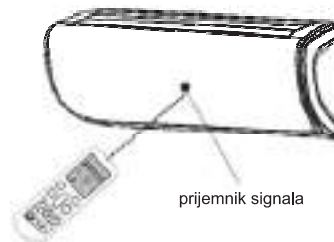

prijemnik signala

Uputstvo za rad

Režimi rada

◆ Biranje režima rada

Pritisnite  jednom svaki put

Rezultat : Režimi rada se menjaju po sledećem redosledu:



☑ **Režim rada grejanje nije dostupan kod klima uređaja koji su namenjeni isključivo u svrhe hlađenja.**

◆ Režim rada VENTILATOR/FAN

Pritisnite  ovo dugme jednom svaki put

Rezultat: Brzina ventilatora se menja po sledećem redosledu:

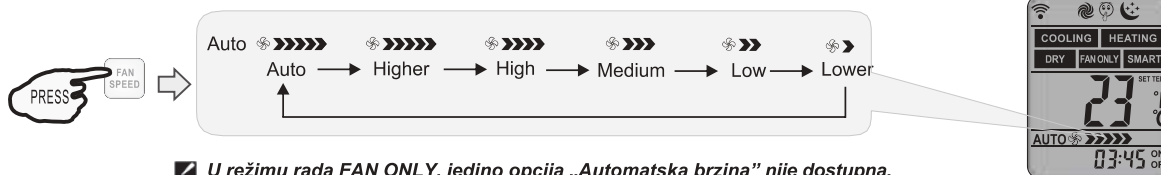

☑ **U režimu rada FAN ONLY, jedino opcija „Automatska brzina” nije dostupna. U režimu SUŠENJA, brzina ventilatora podešava se na AUTOMATSKU brzinu, a dugme „BRZINA VENTILATORA” ne radi u ovom slučaju.**

Pojedini modeli, kao što su komercijalni klima uređaji, imaju samo tri nivoa brzine.

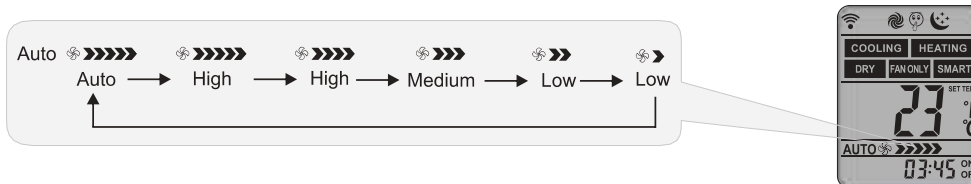

◆ Podešavanje temperature

Pritisnite dugme  jednom

Rezultat : Povećavanje temperature za 1°C ili 1°F

Pritisnite dugme  jednom

Rezultat: Smanjenje temperature za 1°C ili 1°F

Raspoloživi temperaturni opseg	
*GREJANJE, HLAĐENJE	16°C~30°C (61°F~86°F)
SUŠENJE	±7 stepeni C
FAN ONLY	ne može da se podesi

*Napomena: Pritisnite i držite  i  zajedno 2 sekunde da bi se naizmenično prikazivala temperatura u obliku °C i °F.

*Napomena: Režim grejanja NIJE dostupan kod modela koji su namenjeni isključivo u svrhe hlađenja.

*Napomena: U režimu sušenja, smanjenje ili povećavanje temperature do 7°C može da se podesi pomoću daljinskog upravljača ukoliko se i dalje osećate nelagodno.

Uputstvo za rad

◆ Uključivanje

Pritisnite 

Rezultat: Uključuje se indikator RUN u unutrašnjoj jedinici.

Režimi rada *SWING*, *SMART*, *SUPER*, *QUIET*, *TIMER*, *ECONOMY*, *IFEEL*, *DIMMER*, *CLOCK*, *SLEEP* i *8°C HEAT* biće detaljno objašnjeni u nastavku teksta.



- ☑ • U toku promene režima rada ponekad jedinica ne reaguje odmah. Sačekajte 3 minuta.
- U toku režima grejanja, vazduh se ne ispušta na početku. Nakon 2–5 minuta, vazduh se ispušta dok se ne poveća temperatura unutrašnjeg izmenjivača toplote.
- Sačekajte 3 minuta pre ponovnog pokretanja uređaja.

Kontrola smera protoka vazduha

Vertikalni protok vazduha (horizontalni protok vazduha) automatski se podešava pod određenim uglom u skladu sa režimom rada nakon uključivanja jedinice.

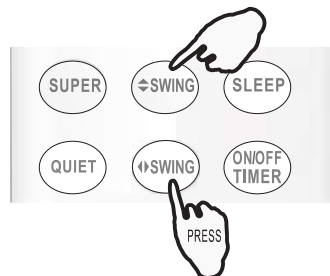
Režim rada	Smer protoka vazduha
HLADENJE, SUŠENJE	horizontalni
*GREJANJE, FAN ONLY	vertikalni



Smer protoka vazduha može da se podešava prema ličnoj želji pritiskom na dugme   na daljinskom upravljaču.

*Režim grejanja je dostupan samo kod modela sa toplotnim pumpama.

◆ Kontrola vertikalnog protoka vazduha (pomoću daljinskog upravljača)

Pomoću daljinskog upravljača podešavaju se različiti uglovi protoka ili specifični uglovi po želji.

Pritisnite  jednom.

Rezultat: Vertikalna krilca se automatski ljuljaju gore-dole.



Pritisnite  ponovo.

Rezultat: Krilca se ljuljaju pod odgovarajućim uglom, po želji.



◆ Kontrola horizontalnog protoka vazduha (pomoću daljinskog upravljača)

Pomoću daljinskog upravljača podešavaju se različiti uglovi protoka ili specifični uglovi po želji.

Pritisnite  jednom.

Rezultat: Horizontalna krilca se automatski ljuljaju levo-desno.



Uputstvo za rad

Pritisnite  ponovo.

Rezultat: Krilca es ljujaju pod odgovarajućim uglom, po želji.



NAPOMENA: Ukoliko jedinica nema četiri načina za protok vazduha, imate mogućnost da podesite horizontalni protok samostalno (ne važi kod pojedinih modela).



A Ne okrećite vertikalna krilca ručno, u suprotnom može da nastane kvar. Ukoliko se to desi, prvo isključite jedinicu i prekinite dovod napajanja, a zatim ponovo uključite napajanje.

B Bolje je da vertikalna krilca ne budu nagnuta nadole duži period u režimu HLAĐENJA ili SUŠENJA radi sprečavanja curenja kondenzata.

Režim rada SMART (nije dostupan kod multi-split sistema)

◆ Kako podesiti režim rada SMART?

Pritisnite



Rezultat: Obavlja se direktan prelazak u režim rada **SMART** (neizrazita logička operacija) samo ako je jedinica uključena.

Temperatura i brzina ventilatora podešavaju se automatski prema stvarnoj sobnoj temperaturi.

Kod split modela kao što su zidni klima uređaji i pojedini podni samostojeći klima uređaji, njihov režim rada i podešena temperatura treba da se određuju na osnovu temperature u zatvorenom prostoru.

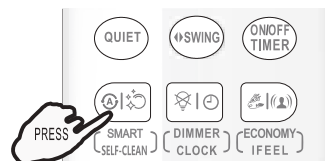

Režim rada i temperatura određuju se prema sobnoj temperaturi

Modeli sa toplotnom pumpom

Sobna temperatura	Režim rada	Ciljna temperatura
21°C (70°F) ili niža	GREJANJE	22°C (72°F)
21°C-23°C (70°F-73°F)	FAN ONLY	
23°C-26°C (73°F-79°F)	SUŠENJE	Sobna temperatura je viša za 2°C (2°F) nakon rada u trajanju od 3 minute
iznad 26°C (79°F)	HLAĐENJE	26°C (79°F)

Modeli za hlađenje

Sobna temperatura	Režim rada	Ciljna temperatura
23°C (73°F) ili niža	FAN ONLY	
23°C-26°C (73°F-79°F)	SUŠENJE	Sobna temperatura je niža za 2°C (2°F) nakon rada u trajanju od 3 minute
iznad 26°C (79°F)	HLAĐENJE	26°C (79°F)

Kod komercijalnih klima uređaja kao što su kasetni, kanalni, plafonski i podni tip klima uređaja, kao i pojedini podni samostojeći klima uređaji, njihov režim rada treba da se odredi na osnovu razlike između unutrašnje temperature i podešene temperature.

Uputstvo za rad

Režim rada utvrđuje se na osnovu razlike između unutrašnje i podešene temperature.

Modeli sa toplotnom pumpom

Unutrašnja temperatura	Režim rada	Ciljna temperatura
ispod $T-3^{\circ}\text{C}$ (3°F)	GREJANJE	T
$T-3^{\circ}\text{C} \leq T_{\text{unutr.}} \leq T+3^{\circ}\text{C}$ (3°F)	FAN ONLY	T
iznad $T+3^{\circ}\text{C}$ (3°F)	HLAĐENJE	T



Modeli za hlađenje

Unutrašnja temperatura	Režim rada	Ciljna temperatura
$T+3^{\circ}\text{C}$ (3°F) ili niža	FAN ONLY	T
iznad $T+3^{\circ}\text{C}$ (3°F)	HLAĐENJE	T

- ☑ Dugme SMART ne radi u režimu SUPER.
- ☑ Dugme ECONOMY ne radi u režimu SMART.
- ☑ Pritisnite dugme MODE za otkazivanje režima SMART.

Napomena: Temperatura, protok vazduha i smer kontrolišu se automatski u režimu SMART. Međutim, za uključivanje/isključivanje imate mogućnost izbora od -2 do 2 (kod nekih modela imate izbor od -7 do 7), a za inverter imate mogućnost izbora od -7 do 7 ukoliko se i dalje ne osećate prijatno.

◆ Šta može da se radi u režimu SMART?

Vaš osećaj	Dugme	Podešavanje
Neprijatno zbog neodgovarajućeg protoka vazduha		Brzina sobnog ventilatora može da se menja na automatsku, veću, najveću, srednju, manju i najmanju svakim pritiskom dugmeta.
Neprijatno zbog neodgovarajućeg smer protoka vazduha		Pritisnite dugme jednom da bi vertikalna krilca (horizontalna krilca) ljujanjem promenila smer vertikalnog protoka vazduha (horizontalnog protoka vazduha). Ponovnim pritiskom krilca se zaustavljaju.

◆ Kako otkazati režim SMART?

Pritisnite



Rezultat: Otkazuje se režim SMART.

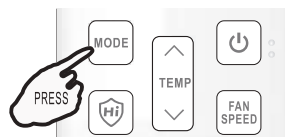

Uputstvo za rad

Režim rada SUPER

Režim rada **SUPER** služi za pokretanje ili zaustavljanje brzog hlađenja ili grejanja isključivo kada je jedinica uključena.

Režim rada **SUPER** može se podesiti kada uređaj radi ili je uključen. U ovom režimu mogu se podesiti temperatura, smer protoka vazduha ili tajmer.

◆ Kako podesiti režim rada SUPER?

Pritisnite **SUPER** u sklopu režima hlađenja, sušenja i fan only.

Rezultat: Pri velikoj brzini ventilatora, temperatura se automatski podešava na 16°C (61°F).

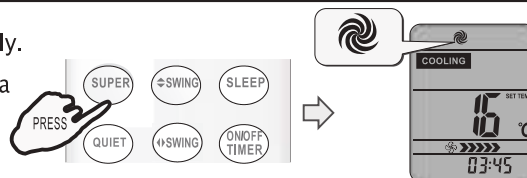

Pritisnite **SUPER** u režimu grejanja.

Rezultat: Pri automatskoj brzini ventilatora, temperatura se automatski podešava na 30°C(86°F).

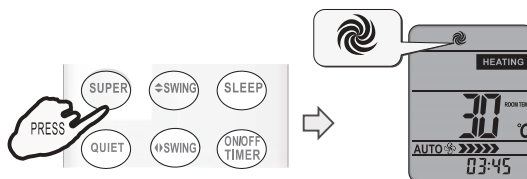

◆ Kako otkazati režim SUPER?

Pritisnite dugme **SUPER**, **MODE**, **FAN SPEED**, **ON/OFF**, **QUIET** ili **SLEEP**.

Rezultat: Displej se vraća na početni režim rada.
Vrši se izlaz iz režima SUPER.

Napomena:

Dugme SMART nije dostupno u režimu SUPER.

Dugme ECONOMY nije dostupno u režimu SUPER.

Uređaj nastavlja da radi u režimu SUPER 15 minuta ukoliko ne izađete iz tog režima pritiskom na bilo koje od navedenih dugmeta.

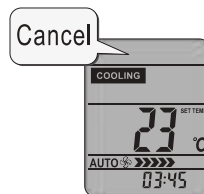

Režim rada QUIET

U ovom režimu, klima uređaj radi pri malom nivou buke, niskom frekvencijom kompresora i malom brzinom ventilatora. Ovaj režim dostupan je samo kod inverter modela.

Napomena: Pritisnite dugme **MODE**, **FAN SPEED**, **SMART**, **SUPER**, **ECONOMY** ili **ON/OFF** za otkazivanje režima QUIET.

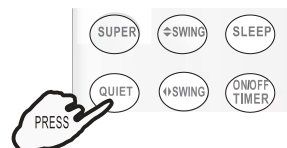

Uputstvo za rad

Režim rada Timer

Praktično je podesiti tajmer dugmetom **ON TIMER** kada izlazite ujutru da bi temperatura bila prijatna po povratku u dom. Može da se podesi i isključivanje tajmera noću da biste se dobro naspavali.

◆ Kako podesiti ON TIMER ?

1. Pritisnite 

Rezultat na displeju trepće „12:00 ON”

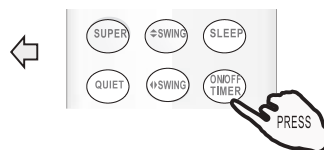
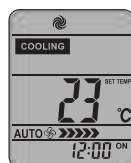

2. Pritisnite  ili 

Rezultat:

Kada se dugme pritisne jednom dolazi do povećavanja ili smanjivanja podešavanja vremena za 1 minut. Kada se dugme pritisne na jednu i po sekundu dolazi do povećavanja ili smanjivanja podešavanja vremena za 10 minuta. Kada se dugme drži pritisnutim duži period dolazi do povećavanja ili smanjivanja podešavanja vremena za 1 sat.



3. Kada se željeno vreme prikaže na displeju, pritisnite dugme ON TIMER za potvrdu

Rezultat: Čuje se zvučni signal. „ON” prestaje da trepće. Pali se indikator funkcije TIMER na unutrašnjoj jedinici (ne važi kod nekih modela).

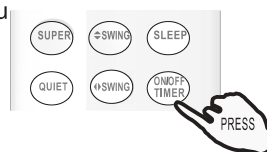

4. Nakon prikaza podešenog tajmera u trajanju od 5 sekundi, podešavanje sata prikazuje se umesto podešenog tajmera na displeju daljinskog upravljača.

◆ Kako otkazati funkciju ON TIMER ?

Pritisnite 

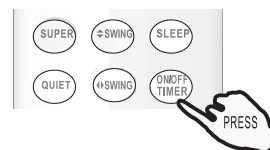

Rezultat: Čuje se zvučni signal, a oznaka indikatora nestaje, a poništava se režim rada tajmera (time on mode).



Napomena: Kao i kod podešavanja funkcije OFF TIMER, imate mogućnost da automatski podesite isključivanje uređaja u određeno vreme, a jedina razlika jeste što treba da pritisnete dugme ON/OFF TIMER u trajanju od oko 5 sekundi za pokretanje funkcije OFF TIMER.

Režim rada ECONOMY

U ovom režimu, klima uređaj omogućava rad uz uštedu energije zahvaljujući nižim vrednostima struje.

- ✓ Dugme **ECONOMY** nije aktivno u režimu **SUPER** i **SMART**.
- ✓ Pritisnite dugme **ON/OFF**, **MODE**, **TEMP** , **TEMP** , **FAN SPEED**, **SLEEP**, **QUIET** ili **ECONOMY** za otkazivanje režima **ECONOMY**.



Uputstvo za rad

Režim rada IFEEL

Aktivira se senzor temperature u sklopu daljinskog upravljača. Može da oseti temperaturu u svom okruženju, kao i da prenese signal do jedinice, a u jedinici može da se podesi temperatura u cilju obezbeđivanja maksimalne udobnosti.

◆ Kako podesiti režim IFEEL?

Pritisnite  na oko 5 sekundi jednom.

Rezultat: Preneti signal pojavljuje se na displeju, čime se aktivira funkcija IFEEL.

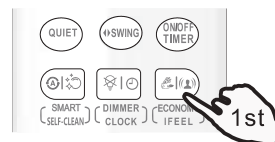

Napomena:

Podrazumevano podešavanje podrazumeva funkciju IFEEL u neaktivnom stanju.

◆ Kako otkazati režim rada IFEEL?

Pritisnite  na oko 5 sekundi ponovo.

Rezultat: Otkazuje se funkcija IFEEL.

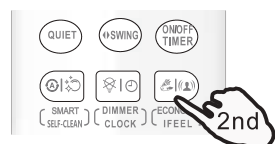

Dugme DIMMER

◆ Kako podesiti funkciju DIMMER?

Pritisnite dugme DIMMER za isključivanje svetla i displeja na jedinici.

Napomena:

Kada se svetlo isključi, primljeni signal ponovo uključuje svetlo.

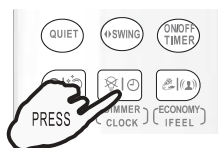

Dugme CLOCK

◆ Kako podesiti realno vreme?

1. Pritisnite  na otprilike 5 sekundi jednom.

Rezultat: Oznaka za vreme treperi na displeju.

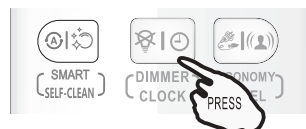

2. Pritisnite  i 

Rezultat: Pritisnite jednom za povećavanje ili smanjivanje podešavanja vremena za 1 minut. Pritisnite na jednu i po sekundu za povećavanje ili smanjivanje podešavanja vremena za 10 minuta. Pritiskom na duži period vrši se povećavanje ili smanjivanje podešavanja vremena za 1 s



3. Pritisnite  ponovo.

Rezultat: Podešava se realno vreme.

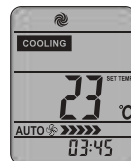

Uputstvo za rad

Režim rada SLEEP

Funkcija **SLEEP** može se podesiti u režimu **HLAĐENJA**, **GREJANJA** ili **SUŠENJA**.

Ova funkcija omogućava prijatnije uslove za spavanje.

- Uređaj se zaustavlja automatski nakon 8 sati rada.
- Brzina ventilatora podešava se automatski na malu brzinu.

◆ Kako podesiti režim SLEEP?

Svakim pritiskom na dugme



Rezultat: Aktivira se funkcija SLEEP.

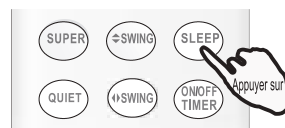

Režim rada SLEEP:

- Podešena temperatura povećava se za 2°C (2°F) najviše ako uređaj radi u režimu hlađenja 2 sata neprekidno, a zatim se temperatura održava.
- Podešena temperatura smanjuje se za 2°C (2°F) najviše ako uređaj radi u režimu grejanja 2sata neprekidno, a zatim se temperatura održava.

Napomena: U režimu hlađenja, ukoliko je sobna temperatura 26°C (79°F) ili viša, podešena temperatura se ne menja.

Napomena: GREJANJE NIJE dostupno kod klima uređaja namenjenih isključivo hlađenju.

◆ Kako otkazati režim SLEEP?

Pritisnite dugme SUPER, SMART, MODE, SLEEP, ON/OFF, ECONOMY ili FAN SPEED

Rezultat: Displej se vraća na početni režim rada.
Izlazi se iz režima SLEEP.



Režim rada 8°C HEAT mode(izborno)

◆ Kako podesiti režim set 8°C HEAT ?

U režimu GREJANJA, pritisnite i zajedno na 2 sekunde za aktiviranje režima 8°C HEAT.

U režimu 8°C HEAT, brzina ventilatora podešava se na automatsku brzinu. Na displeju se prikazuje ikonica .

Pritikom na drugo dugme, osim na ON TIMER, OFF TIMER, CLOCK, DIMMER, IFEEL i SWING, isključuje se funkcija 8°C HEAT, a ikonica nestaje.

Napomena:

U režimu 8°C HEAT, podrazumevana temperatura iznosi 8°C. Ovaj režim može da se podesi samo kada uređaj radi u režimu GREJANJA.

Appuyer en simultané pendant 2 secondes

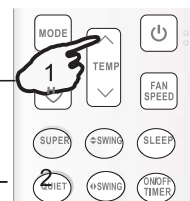

Režim rada HI-NANO

Nakon uključivanja daljinskog upravljača, bez obzira na režim, pritiskom na HI-NANO može se podesiti ili otkazati režim HI-NANO, a ikonica pojavljuje se ili nestaje sa LCD ekrana.

